

# **Valkoinen lippu**

**Yleisurheilun kenttälajien muistilista**

# NÄIN KÄYTÄN MUISTILISTOJA

Näiden muistilistojen tarkoituksena on helpottaa yleisurheilun kenttälajien lajijohtajia ja muita toimitsijoita valmistautumaan kilpailutapahtumaan. Listoja käytettäessä sopeudutaan sen hetken olosuhteisiin: onko kysymyksessä kansainvälinen tapahtuma vai seuran jäsentenvälinen kilpailu, kuinka paljon toimitsijoita on käytettävissä sekä mitä kentän väline- ja tarvikevarastosta löytyy.

## MIEHITYS

Lajijohtaja merkitsee listaan toimitsijoittain nimet sen mukaan montako henkilöä on käytettävissä. Kaaviokuvassa on esitetty suositeltavat asemapaikat – tilanteen mukaan. Kaaviokuvat eivät ole oikeassa mittasuhteessa.

**KILPAILUVÄLINEET** (kuula, kiekko, moukari ja keihäs)  
Sääntöjenmukaiset mitat ikäluokittain.

## MUUT VÄLINEET

Tapahtumassa tarvittavat muut kuin kilpailuvälineet – tilanteen mukaan valiten.

## PÖYTÄKIRJAMERKINNÄT

Yleisimmät pöytäkirjamerkinnot selitteillä suomeksi ja englanniksi sekä virallisina lyhenteinä.

## SANASTOA

Lajille tyypillisiä, usein esiintyviä sanoja suomeksi ja englanniksi.

*Kiitän suurta joukkoa alan konkareita avusta muistilistojen tekemisessä. SUL:n Mika Muukka ja Kari Wauhkonen ovat olleet merkittävänä apuna tätä hanketta suunnitellessani ja työstäessäni.*

*Kaikki huomautukset, lisäykset ja korjaukset ovat listojen kehittämistä ajatellen tervetulleita. Ne on helpointa esittää suoraan tai seuran kautta allekirjoittaneelle.*

*Palautteesta jo etukäteen kiittäen*

Kari Aaltola  
[kari.aaltola@elisanet.fi](mailto:kari.aaltola@elisanet.fi)

# KORKEUSHYPPY

Copyright Kari Aaltola

Kilpailualue määrittely kirjassa Yleisurheilun kansainväliset säännöt 2006-2007 s. 86.

## MIEHITYS

- |                   |                                    |
|-------------------|------------------------------------|
| A lajinjohtaja    | F liputtaja / suoritusajan valvoja |
| B kirjuri 1       | G kirjuri 2                        |
| C riman nostaja 1 | H riman nostaja 2                  |
| D mittamies       | J tulostaulun hoitaja              |
| E sektorinvartija | K sektorinvartija/saattaja         |

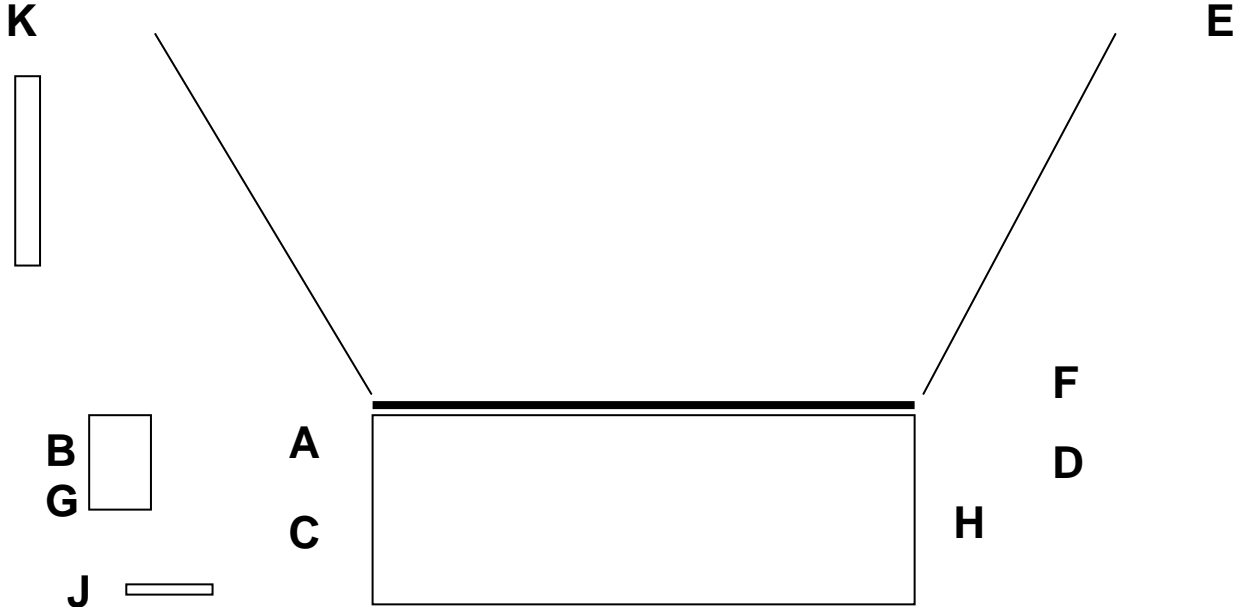

## VÄLINEET

- |  |   |
|--|---|
| O rima ja vararima (400 +/- 2 cm)                      | O liput: valkoinen, punainen ja keltainen |
| O nostotangot (2 kpl)                                  | O suoritusaikakello                       |
| O yhteys kilpailun johtajaan                           | O keltainen ja punainen kortti            |
| O ponnistusalueen kuivausväline ja harja               | O merkkejä askelmerkkejä varten           |
| O kartio   | O urheiluteippiä                          |
| O tuulinauhavälineet ja nauhat (2 kpl)                 | O jääpusseja                              |
| O mittanauha askelmerkkejä varten                      | O kenttäpäätte                            |
| O korkeusmitta   | O roskakori                               |
| O tulostaulu   |   |
| O kirjurin pöytä, tuoli ja sade/aurinkosuoja           |   |
| O kirjurin muistiinpanovälineet ja pöytäkirjat (2 kpl) |   |
| O kilpailijoiden penkit ja sade/aurinkosuoja           |   |

## PÖYTÄKIRJAMERKINNÄT

- hyväksytty suoritus = valid performance = O  
väliinjätkö = pass = -  
hylätty suoritus = failure = x  
ei osallistunut = did not start = DNS  
hylätty = disqualified = DQ  
ei tulosta = no height = NH

## SANASTOA

- |   |  |
|---|--|
| korkeushyppy = high-jump                | pudotus = knock-down                         |
| rima `bar                               | jättää väliin = pass                         |
| telineet = uprights                     | seuraava kierros = next round                |
| askelmerkki = run-up mark               | korotus = bar rise                           |
| aloituskorkeus = starting height        | uusintakilpailu (tasatilanteessa) = jump off |
| seuraavat korkeudet = following heights |  |
| seuraava korkeus = next height          |  |

# SEIVÄSHYPPY

Copyright Kari Aaltola

Kilpailualue määritelty kirjassa Yleisurheilun kansainväliset säännöt 2006-2007 s. 94.

## MIEHITYS

A lajinjohtaja	F liputtaja / mittamies
B kirjuri 1	G kirjuri 2
C riman nostaja /seipään kiinniottaja 1	H riman nostaja / seipään kiinniottaja 2
D sähkötelineiden käyttäjä	J tulostaulun hoitaja
E saattaja	K suoritusajan valvoja

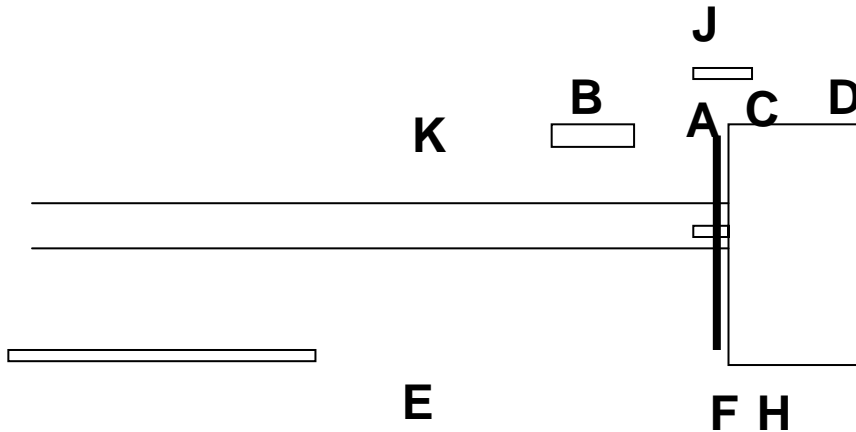

## VÄLINEET

<input type="checkbox"/> rima ja vararima (450 +/- 2 cm)	<input type="checkbox"/> liput: valkoinen, punainen ja keltainen
<input type="checkbox"/> nostotangot (2 kpl)	<input type="checkbox"/> suoritusaikakello
<input type="checkbox"/> teline seipäille	<input type="checkbox"/> valkoista nollalinjateippiä
<input type="checkbox"/> ponnistusalueen ja kuopan kuivausväline ja harja	<input type="checkbox"/> askelmerkkejä
<input type="checkbox"/> kartio	<input type="checkbox"/> urheiluteippiä
<input type="checkbox"/> tuulinauhanelineet ja nauhat (2 kpl)	<input type="checkbox"/> jääpusseja
<input type="checkbox"/> mittanauha askelmerkkejä varten	<input type="checkbox"/> puhelinyhteys kilpailun johtajaan
<input type="checkbox"/> korkeusmitta	<input type="checkbox"/> keltainen ja punainen kortti
<input type="checkbox"/> tulostaulu	<input type="checkbox"/> roskakori
<input type="checkbox"/> kirjureiden pöytä, tuolit ja sade/aurinkosuoja	<input type="checkbox"/> kenttäpäätte
<input type="checkbox"/> kirjureiden muistiinpanovälineet ja pöytäkirjat	
<input type="checkbox"/> kilpailijoiden penkit ja sade/aurinkosuoja	

## PÖYTÄKIRJAMERKINNÄT

hyväksytty suoritus = valid performance = O
väliinjättö = pass = -
hylätty suoritus = failure = x
ei osallistunut = did not start = DNS
hylätty = disqualified = DQ
ei tulosta = no height = NH

## SANASTOA

seiväshyppy = pole vault	aloituskorkeus = starting height
seiväs = pole	seuraavat korkeudet = following heights
kuoppa = box	seuraava korkeus = next height
rima = bar	jättää väliin = pass
telineet = uprights	pudotus = knock-down
telineiden asetukset (etäisyys 0-linjasta) = standings	seuraava kierros = next round
askelmerkki = run-up mark	korotus = bar rise
	uusintakilpailu (tasatilanteessa) = jump off

# PITUUSHYPPY

Copyright Kari Aaltola

Kilpailualue määritelty kirjassa Yleisurheilun kansainväliset säännöt 2006-2007 s. 100.

## MIEHITYS

A lajinjohtaja  
B kirjuri 1  
C mittaaja (lankku)  
D tasoittaja 1  
E vahalankun hoitaja  
F saattaja/järjestysmies

G liputtaja/suoritusajan valvoja  
H kirjuri 2 (kenttäpääte)  
J mittaaja (alastulopaikka)  
K tasoittaja 2  
L tulostaulun hoitaja  
M tuulimittarin hoitaja

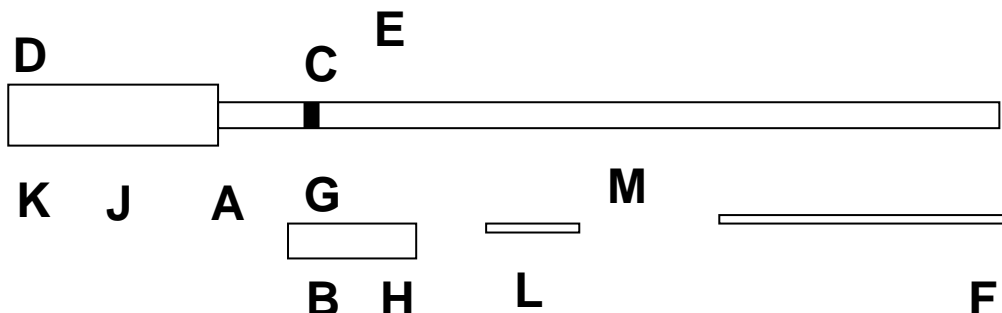

## VÄLINEET

optisen mittauksen välineet  
 mitat (2 kpl)  
 mittauskehikko  
 vahalankku ja varalankku  
 lankkuvaha, vahantasoitin ja lankunnostin  
 lankun jatkoivain  
 lankkumerkit (2 kpl)  
 tasoittimet (2 kpl)  
 lapiot (2 kpl)  
 tuulimittari  
 tuulinauhahelina ja nauha  
 kartio  
 ponnistusalueen kuivausväline ja harja  
 liput: valkoinen, punainen ja keltainen  
 keltainen ja punainen kortti

puhelinyhteys kilpailun johtajaan  
 tulostaulu  
 kirjurin pöytä, tuuli ja sade/aurinkosuoja  
 pöytäkirjat (2kpl) ja kirjurin muistiinpanovälineet  
 kilpailijoiden penkit ja sade/aurinkosuoja  
 askelmerkit ja merkkausteippiä  
 urheiluteippiä  
 jääpusseja  
 roskakori  
 suoritusaikakello  
 kenttäpääte

## TUULEN MITTAUS

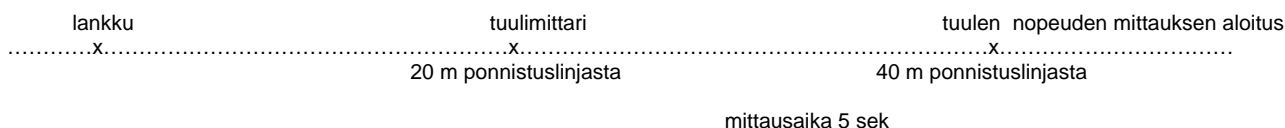

Tarkat ohjeet kirjassa Yleisurheilun kansainväliset säännöt 2006-2007 s.100.

## PÖYTÄKIRJAMERKINNÄT

väliinjättö = pass = -  
hylätty suoritus = failure = x  
ei osallistunut = did not start = DNS  
hylätty = disqualified = DQ  
ei tulosta = no mark = NM

## SANASTOA

pituushyppy = long-jump  
ponnistuslankku = take-off board  
askelmerkki = run-up mark

yliaistuttu = foot fault  
seuraava kierros = next round  
jättää väliin = pass

# KOLMILOIKKA

Copyright Kari Aaltola

Kilpailualue määritelty kirjassa Yleisurheilun kansainväliset säännöt 2006-2007 s. 100.

## MIEHITYS

A lajinjohtaja	G liputtaja / suoritusajan valvoja
B kirjuri 1	H kirjuri 2 (kenttäpääte)
C mittaaja (lankku)	J mittaaja (alastulo)
D tasoittaja 1	K tasoittaja 2
E vahalankun hoitaja	L tulostaulun hoitaja
F saattaja/järjestysmies	M tuulimittarin hoitaja

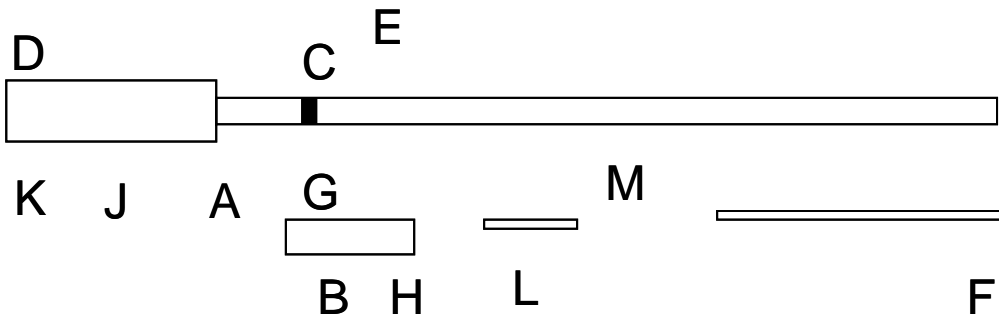

## VÄLINEET

- |  |  |
|--|--|
| <input type="checkbox"/> optisen mittauksen välineet               | <input type="checkbox"/> puhelinyhteys kilpailun johtajaan                   |
| <input type="checkbox"/> mitat (2 kpl)                             | <input type="checkbox"/> tulostaulu  |
| <input type="checkbox"/> mittauskehikko                            | <input type="checkbox"/> kirjurin pöytä, tuuli ja sade/aurinkosuoja          |
| <input type="checkbox"/> vahalankku ja varalankku                  | <input type="checkbox"/> pöytäkirjat (2kpl) ja kirjurin muistiinpanovälineet |
| <input type="checkbox"/> lankkuvaha, vahantasoitin ja lankunnostin | <input type="checkbox"/> kilpailijoiden penkit ja sade/aurinkosuoja          |
| <input type="checkbox"/> lankun jatkoiviivain                      | <input type="checkbox"/> askelmerkit ja merkkausteippiä                      |
| <input type="checkbox"/> lankkumerkit (2 kpl)                      | <input type="checkbox"/> urheiluteippiä                                      |
| <input type="checkbox"/> tasoittimet (2 kpl)                       | <input type="checkbox"/> jääpusseja  |
| <input type="checkbox"/> lapiot (2 kpl)                            | <input type="checkbox"/> roskakori   |
| <input type="checkbox"/> tuulimittari                              | <input type="checkbox"/> suoritusaikakello                                   |
| <input type="checkbox"/> tuulinauhahateline ja nauha               | <input type="checkbox"/> kenttäpääte   |
| <input type="checkbox"/> kartio                                    |  |
| <input type="checkbox"/> ponnistusalueen kuivausväline ja harja    |  |
| <input type="checkbox"/> liput: valkoinen, punainen ja keltainen   |  |
| <input type="checkbox"/> keltainen ja punainen kortti              |  |

## TUULEN MITTAUS

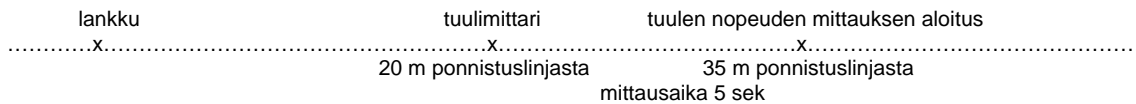

Tarkat ohjeet kirjassa Yleisurheilun kansainväliset säännöt 2006-2007 s. 100.

## PÖYTÄKIRJAMERKINNÄT

- väliinjättö = pass = -  
hylätty suoritus = failure = x  
ei osallistunut = did not start = DNS  
hylätty = disqualified = DQ  
ei tulosta = no mark = NM

## SANASTOA

- kolmiloikka = triple-jump  
ponnistuslankku = take-off board  
askelmerkki = run-up mark  
yliastuttu = foot fault  
seuraava kierros = next round  
jättää väliin = pass

# KUULANTYÖNTÖ

Copyright Kari Aaltola

Kilpailualue määritelty kirjassa Yleisurheilun kansainväliset säännöt 2006-2007 s. 119.

## MIEHITYS

A lajinjohtaja	G liputtaja / suoritusajan valvoja
B kirjuri 1	H kirjuri 2
C mittaaja (rinki)	J mittaaja (alastulo)
D putoamispaikan näyttäjä	K palauttaja 1
F saattaja/järjestysmies/välinevastaava	M palauttaja 2
L tulostaulun hoitaja	N mitan ylivetäjä

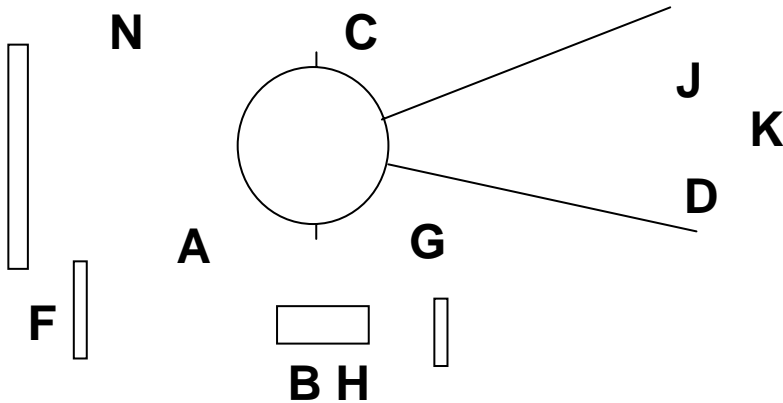

## KUULA (g)

M 7260	P13 3000	N 4000	T13 2500
M22 7260	P12 3000	N22 4000	T12 2500
M19 6000	P11 2500	N19 4000	T11 2000
M17 5000	P10 2500	N17 3000	T10 2000
P15 4000	P9 2000	T15 3000	T9 2000
P14 4000		T14 3000	

## MUUT VÄLINEET

<input type="checkbox"/> mitta	<input type="checkbox"/> ringin kuivausväline ja harja
<input type="checkbox"/> palautuskouru	<input type="checkbox"/> magnesium ja sen astia
<input type="checkbox"/> kirjurin pöytä, tuoli ja sade/aurinkosuoja	<input type="checkbox"/> käsipyyhkeet
<input type="checkbox"/> kirjurin ja välinevastaavan muistiinpanovälineet	<input type="checkbox"/> yhteys kilpailun johtajaan
<input type="checkbox"/> kilpailijoiden penkit ja sade/aurinkosuoja	<input type="checkbox"/> urheiluteippiä
<input type="checkbox"/> putoamispaikan näyttösauva	<input type="checkbox"/> jääpusseja
<input type="checkbox"/> pöytäkirja (2 kpl)	<input type="checkbox"/> roskakori
<input type="checkbox"/> kartio	<input type="checkbox"/> kenttäpääte
<input type="checkbox"/> tulostaulu	<input type="checkbox"/> optisen mittauksen välineet
<input type="checkbox"/> keltainen ja punainen kortti	<input type="checkbox"/> välineteline
<input type="checkbox"/> suoritusaikakello	<input type="checkbox"/> etäisyys- ja kilpailutilannemerkit
<input type="checkbox"/> liput (valkoinen, punainen ja keltainen)	

## PÖYTÄKIRJAMERKINNÄT

väliinjättö = pass = -  
hylätty suoritus = failure = x  
ei osallistunut = did not start = DNS  
hylätty = disqualified = DQ  
ei tulosta = no mark = NM

## SANASTOA

kuulantyöntö = shot put	yliaistuttu = foot fault
kuula = shot	seuraava kierros = next round
työntörinki = throwing circle	jättää väliin = pass
mittanauha = measure tape	
pyyhe = towel	

# KIEKONHEITTO

Copyright Kari Aaltola

Kilpailualue määritelty kirjassa Yleisurheilun kansainväliset säännöt 2006-2007 s. 121.

## MIEHITYS

A lajinjohtaja 1  
B liputtaja (alastulo)  
C kirjuri 2  
D mittaaaja (alastulo)  
E putoamispaikan näyttäjä 2  
F palauttaja 2  
G saattaja/järjestysmies/välinevastaava  
S mitan ylivetäjä

H liputtaja (rinki) / suoritusajan valvoja  
J kirjuri 1  
K mittaaaja (rinki)  
L putoamispaikan näyttäjä 1  
M palauttaja 1  
N tulostaulun hoitaja  
O lajinjohtaja 2  
P varoittaja 1  
R varoittaja 2

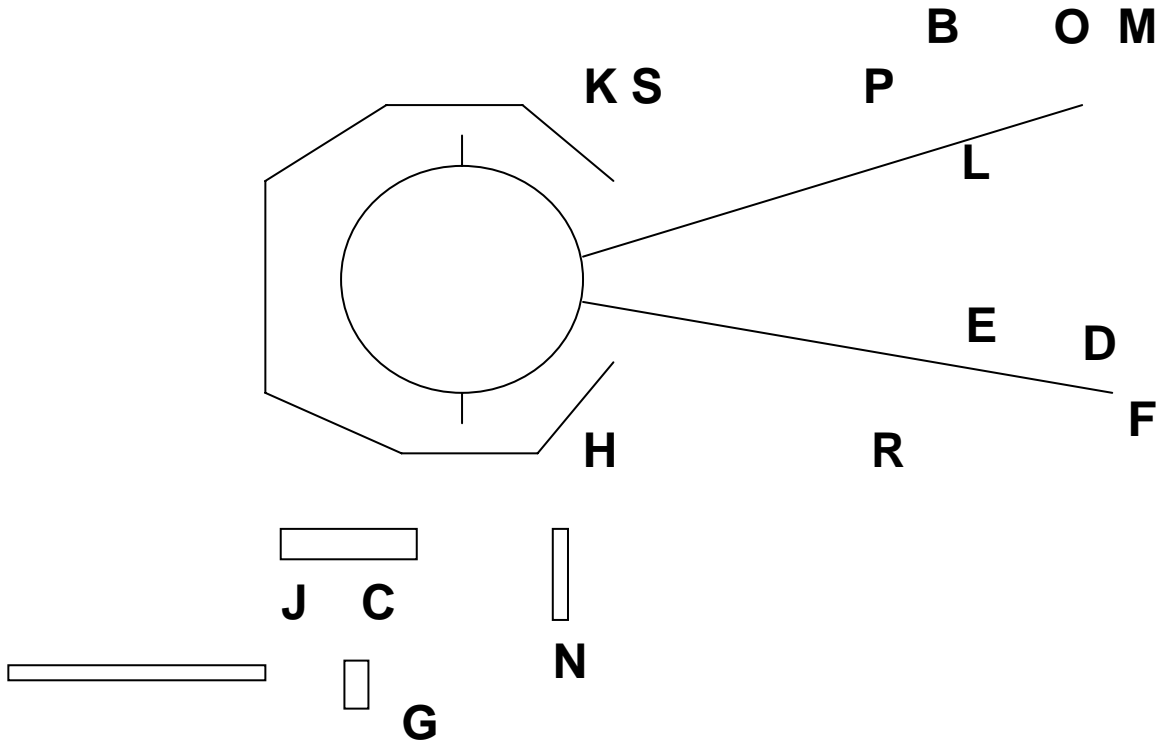

## KIEKKO (g)

M 2000 P13 600  
M22 2000 P12 600  
M19 1750 P11 600  
M17 1500 P10 600  
P15 1000 P9 600  
P14 1000

N 1000 T13 600  
N22 1000 T12 600  
N19 1000 T11 600  
N17 1000 T10 600  
T15 750 T9 600  
T14 750

## MUUT VÄLINEET

O mitta  
O tulostaulu  
O kirjurin pöytä, tuoli ja sade/aurinkosuoja  
O kirjurin ja välinevastaavan muistiinpanovälineet  
O kilpailijoiden penkit ja sade/aurinkosuoja  
O putoamispaikan näyttösauvat (2 kpl)  
O pöytäkirja (2 kpl)  
O kartio  
O liput (valkoinen, punainen ja keltainen) 3 kpl  
O keltainen ja punainen kortti  
O suoritusaikakello  
O etäisyys- ja kilpailutilannemerkit

O ringin kuivausväline ja harja  
O magnesium ja sen astia  
O käsipyyhkeet  
O yhteys kilpailun johtajaan  
O urheiluteippiä  
O jääpusseja  
O roskakori  
O kenttäpääte  
O optisen mittauksen välineet  
O välineteline  
O yhteys lajinjohtajien välillä  
O sektorin ulkopuoliset suojaverkot

## PÖYTÄKIRJAMERKINNÄT

väliinjättö = pass = -  
hylätty suoritus = failure = x  
ei osallistunut = did not start = DNS  
hylätty = disqualified = DQ  
ei tulosta = no mark = NM

## SANASTOJA

kiekonheitto = discus throw yliaistuttu = foot fault  
heittorinki = throwing ring seuraava kierros = next round  
harja = brush  
mittanauha = measure tape  
jättää väliin = pass



# MOUKARINHEITTO

Copyright Kari Aaltola

Kilpailualue määritelty kirjassa Yleisurheilun kansainväliset säännöt 2006-2007 s. 109.

## MIEHITYS

A lajinjohtaja 1  
B liputtaja (alastulo)  
C kirjuri 2  
D mittaaaja (alastulo)  
E putoamispaikan näyttäjä 2  
F palauttaja 2  
G saattaja / järjestysmies / välinevastaava

H liputtaja (rinki) / suoritusajan valvoja  
J kirjuri 1  
K mittaaaja (rinki)  
L putoamispaikan näyttäjä 1  
M palauttaja 1  
N tulostaulun hoitaja  
O lajinjohtaja 2

P Varoittaja 1  
R Varoittaja 2  
S Mitan ylivetäjä

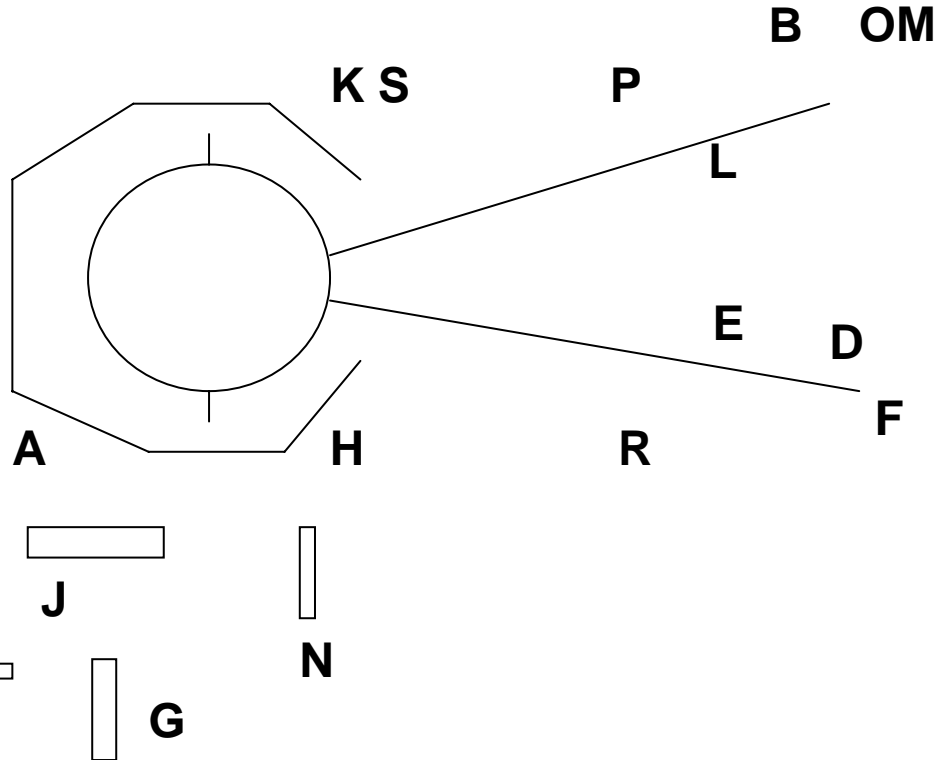

## MOUKARI (g)

M 7260	P13 3000
M22 7260	P12 3000
M19 6000	P11 2500
M17 5000	P10 2500
P15 4000	P9 -
P14 4000	

N 4000	T13 2500
N22 4000	T12 2500
N19 4000	T11 2500
N17 4000	T10 2500
T15 3000	T9 -
T14 3000	

## MUUT VÄLINEET

mita  
 tulostaulu  
 kirjurin pöytä, tuoli ja sade/aurinkosuoja  
 kirjurin ja välinevastaavan muistiinpanovälineet  
 kilpailijoiden penkit ja sade/aurinkosuoja  
 putoamispaikan näyttösaavat (2 kpl)  
 pöytäkirja (2 kpl)  
 kartio  
 liput (valkoinen, punainen ja keltainen) 3 kpl  
 keltainen ja punainen kortti  
 suoritusaikakello  
 etäisyys- ja kilpailutilanmerkit

## PÖYTÄKIRJAMERKINNÄT

väliinjättö = pass = -  
hylätty suoritus = failure = x  
ei osallistunut = did not start = DNS  
hylätty = disqualified = DQ  
ei tulosta = no mark = NM

ringin kuivausväline ja harja  
 yhteys lajinjohtajien välillä  
 käsipyyhkeet  
 yhteys kilpailun johtajaan  
 urheiluteippiä  
 jääpusseja  
 roskakori  
 kenttäpääte  
 optisen mittauksen välineet  
 moukariteline  
 tikapuut  
 sektorin ulkopuoliset suojaverkot

## SANASTOA

moukarinheitto = hammer throw  
heittorinki = throwing ring  
pyyhe= towel

yliastuttu = foot fault  
seurava kierros = next round  
jättää väliin = pass

# KEIHÄÄNHEITTO

Copyright Kari Aaltola

Kilpailualue määritelty kirjassa Yleisurheilun kansainväliset säännöt 2006-2007 s. 112.

## MIEHITYS

A lajinjohtaja 1	H liputtaja (heittopaikka) / suoritusajan valvoja	S mitan ylivetäjä
B liputtaja (alastulo)	J kirjuri 1	
C kirjuri 2	K mittaaaja (heittopaikka)	
D mittaaaja (alastulo)	L putoamispaikan näyttäjä 1	
E putoamispaikan näyttäjä 2	M palauttaja 1	
F palauttaja 2	N tulostaulun hoitaja	
G saattaja/järjestysmies/välinevastaava	O lajinjohtaja 2	
P varoittaja 1	R varoittaja 2	

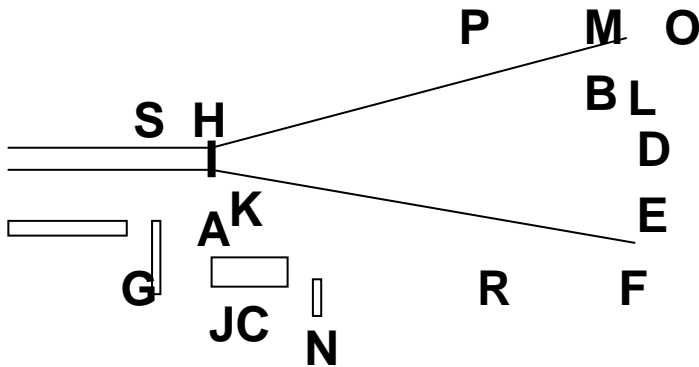

## KEIHÄS (g)

M 800	P13 400	N 600	T13 400
M22 800	P12 400	N22 600	T12 400
M19 800	P11 400	N19 600	T11 400
M17 700	P10 400	N17 600	T10 400
P15 600	P9 400	T15 400	T9 400
P14 600		T14 400	

## MUUT VÄLINEET

- O mitta
- O tuulinauhaneline ja nauha
- O kirjurin pöytä, tuoli ja sade/aurinkosuoja
- O kirjurin ja välinevastaavan muistiinpanovälineet
- O kilpailijoiden penkit ja sade/aurinkosuoja
- O putoamispaikan näyttösaavat (2 kpl)
- O pöytäkirja (2 kpl)
- O kartio
- O tulostaulu
- O keltainen ja punainen kortti
- O suoritusaikakello
- O liput (valkoinen, punainen ja keltainen) 3 kpl
- O sektorin ulkopuoliset suojaverkot
- O heittopaikan kuivausväline ja harja
- O magnesium ja sen astia
- O käsipyyhkeet
- O yhteys kilpailun johtajaan
- O urheiluteippiä
- O jääpusseja
- O roskakori
- O kenttäpääte
- O optisen mittauksen välineet
- O välineteline
- O yhteys lajinjohtajien välillä
- O etäisyys- ja kilpailutilannemerkit

## PÖYTÄKIRJAMERKINNÄT

väliinjättö = pass = -  
hylätty suoritus = failure = x  
ei oslistunut = did not start = DNS  
hylätty = disqualified = DQ  
ei tulosta = no mark = NM

## SANASTOA

keihäänheitto = javelin throw  
keihäs = javelin  
vauhtirata = approach  
mittanauha = measure tape  
yliastuttu = foot fault  
seuraava kierros = next round  
jättää väliin = pass